

構内案内図 (新座キャンパス)

キャンパス案内図

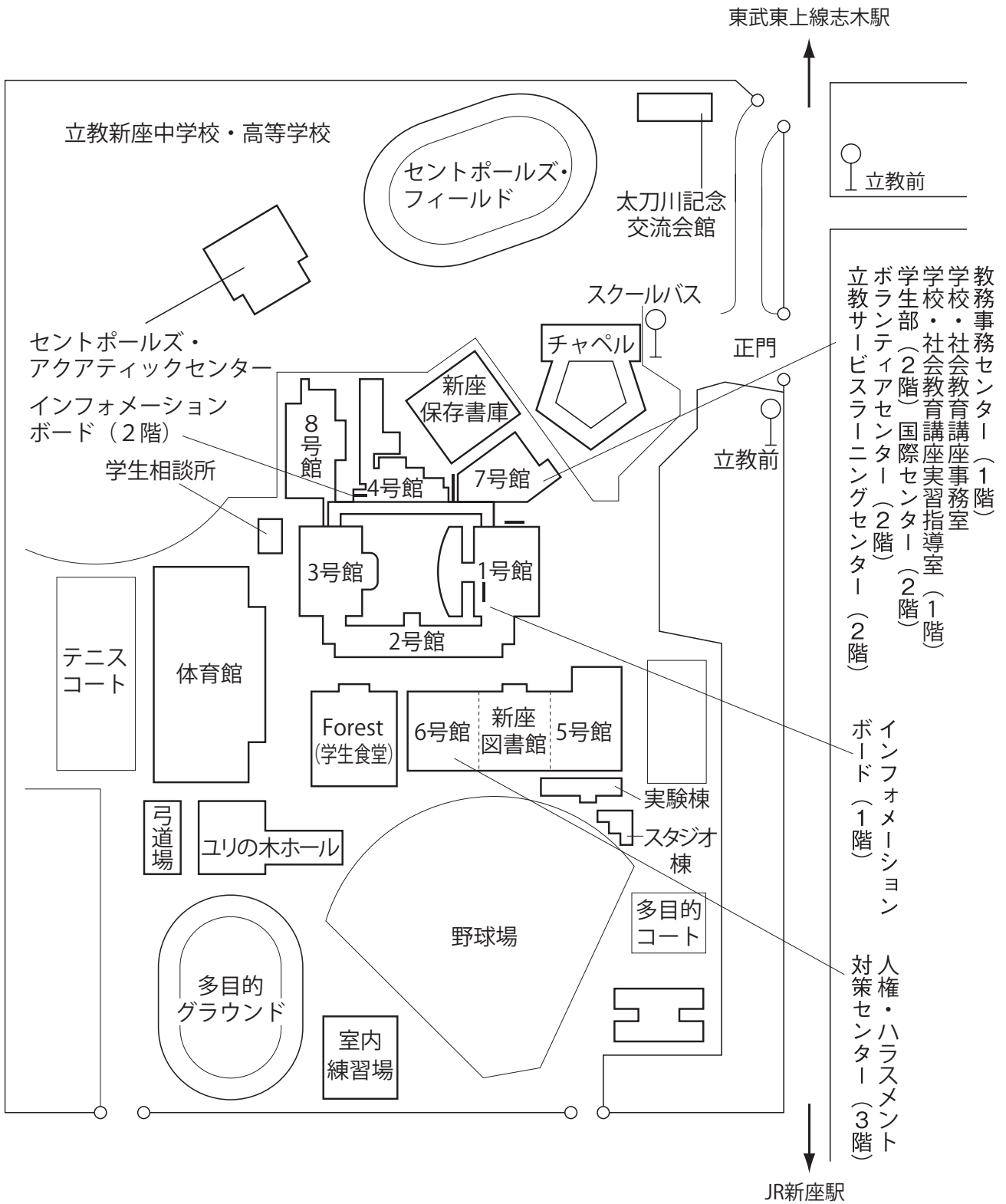

新座キャンパス構内案内図・交通案内図

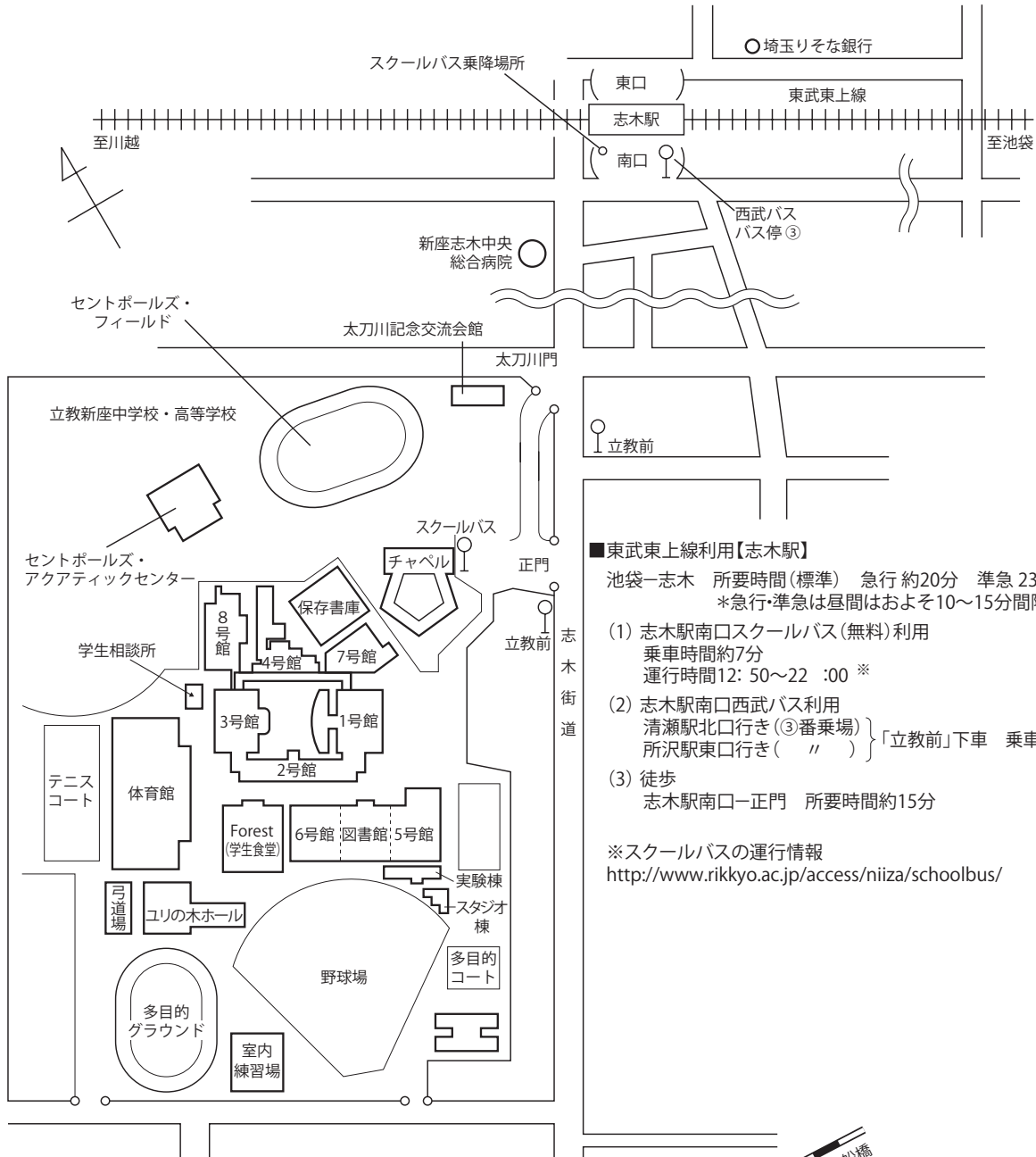

■東武東上線利用【志木駅】

池袋-志木 所要時間(標準) 急行約20分 準急23分
 *急行・準急は昼間はおよそ10~15分間隔で運転

- (1) 志木駅南口スクールバス(無料)利用
 乗車時間約7分
 運行時間12:50~22:00 ※
- (2) 志木駅南口西武バス利用
 清瀬駅北口行き(③番乗場) } 「立教前」下車 乗車時間約10分
 所沢駅東口行き(") }
- (3) 徒歩
 志木駅南口-正門 所要時間約15分

※スクールバスの運行情報
<http://www.rikkyo.ac.jp/access/niiza/schoolbus/>

■JR武蔵野線利用【新座駅】

- (1) 新座駅南口スクールバス(無料)利用
 乗車時間約10分
 運行時間7:30~22:00 ※
 (西武バス3番乗場付近)
- (2) 新座駅南口西武バス利用
 志木駅南口(北野入口経由)行き(1番乗場)
 「立教前」下車 乗車時間約10分
- (3) 徒歩
 新座駅-正門 所要時間約25分

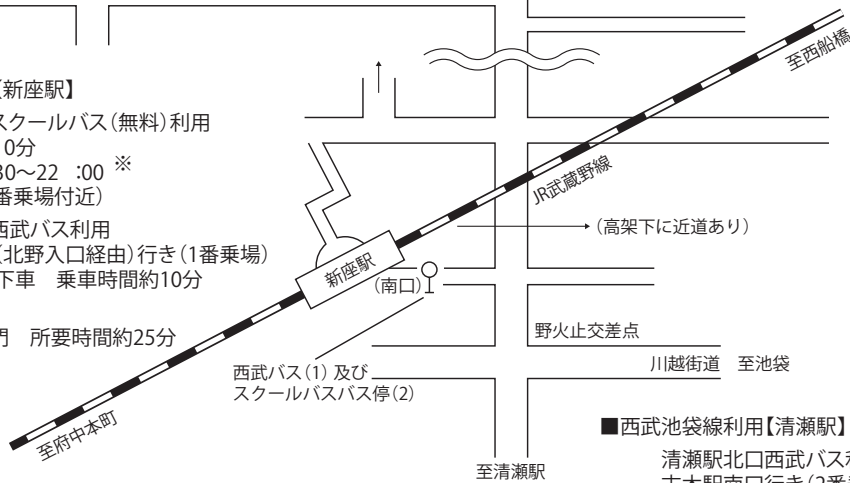

■西武池袋線利用【清瀬駅】

清瀬駅北口西武バス利用
 志木駅南口行き(2番乗場)
 「立教前」下車 乗車時間約30分

新座キャンパス教室案内図

教室番号の見方



Nは新座を示す。
号館
階
番号
※ただしTは体育館を示す。

地下1階

8号館

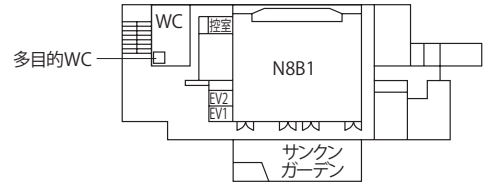

1階

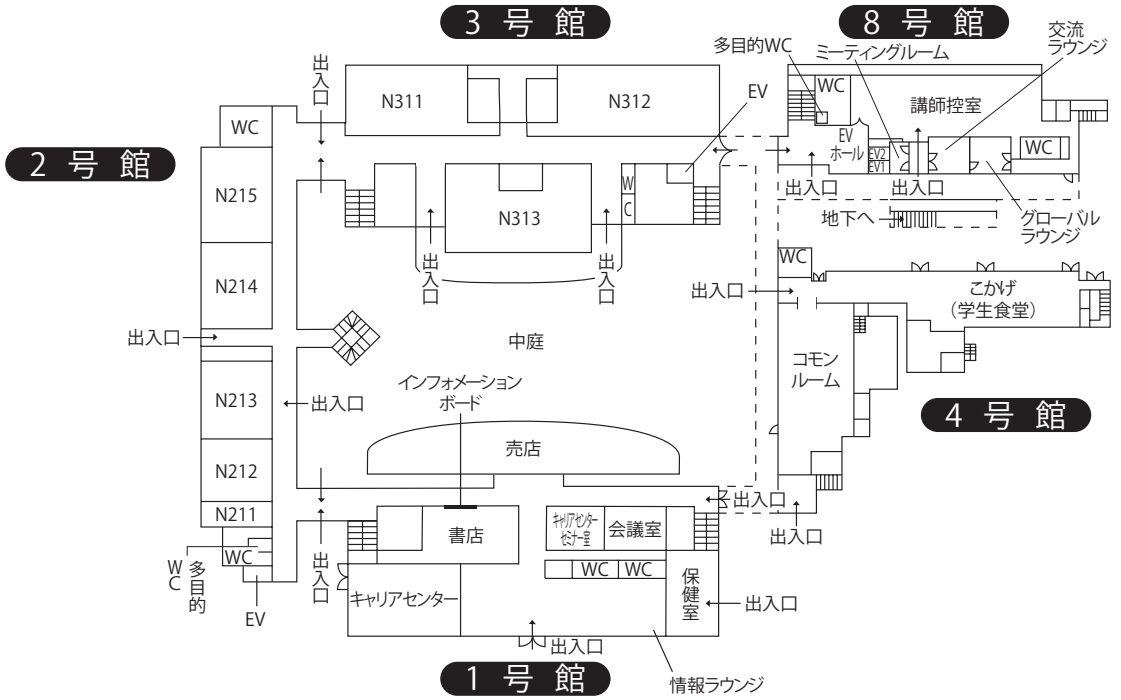

2階

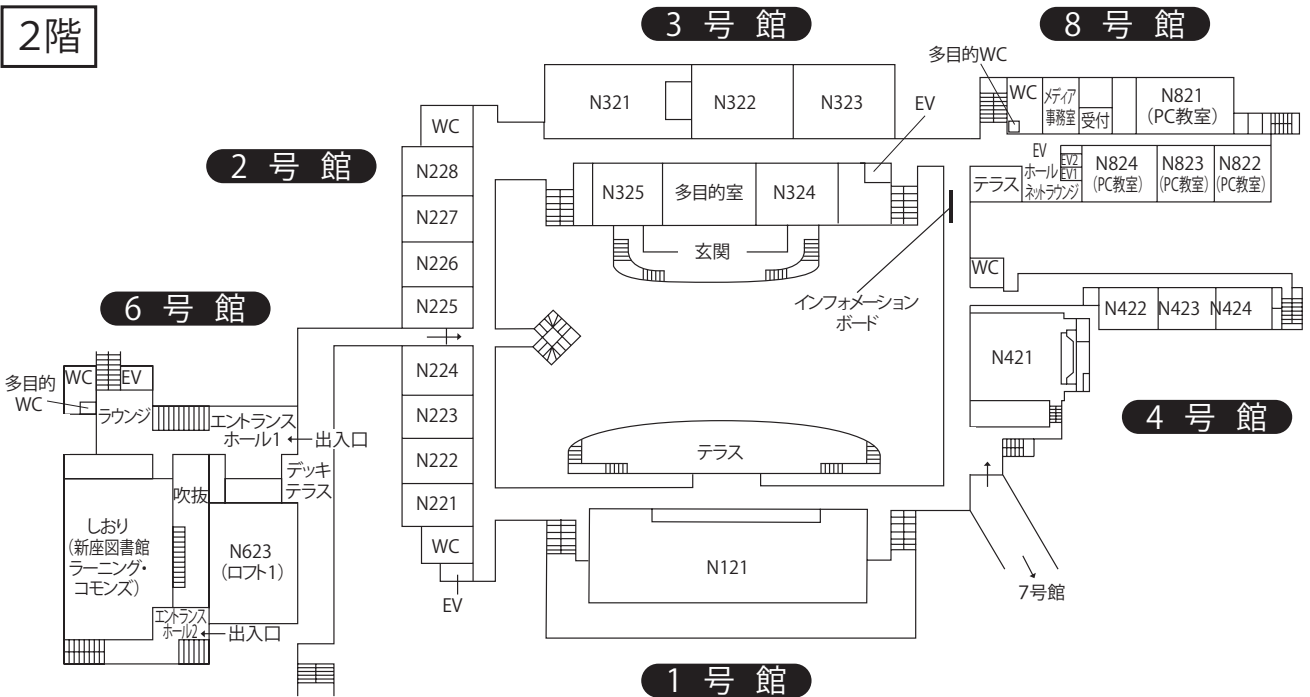

新座キャンパス教室案内図

3階

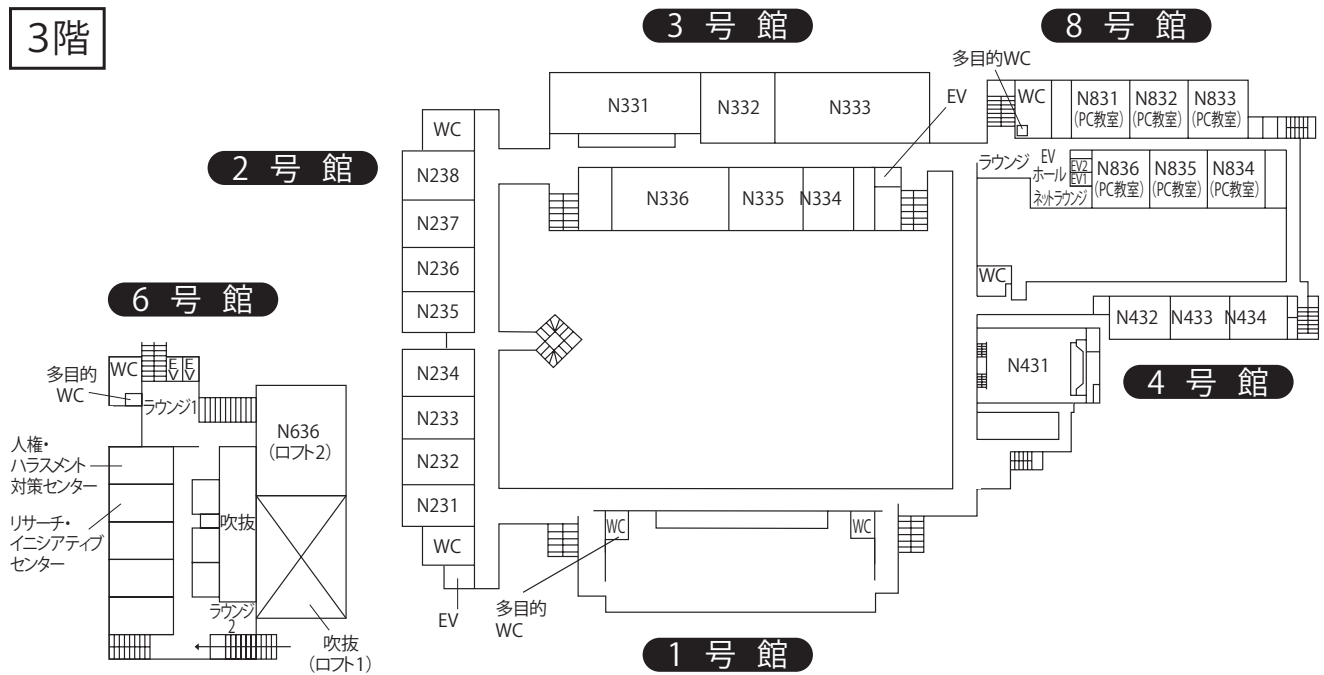

4階

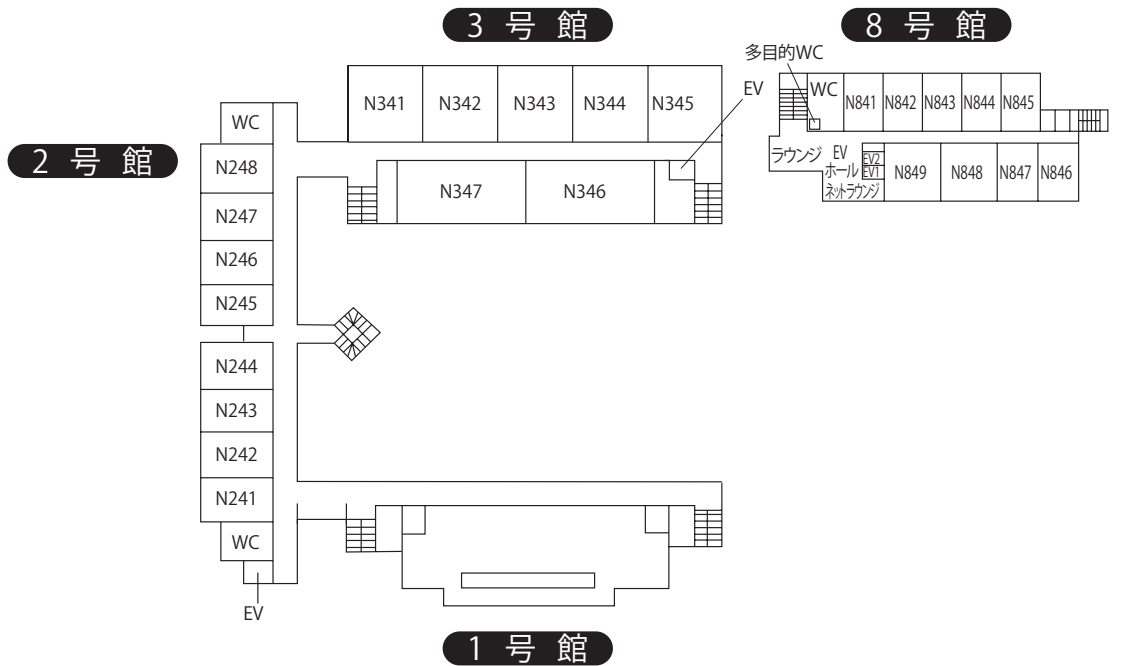

5階

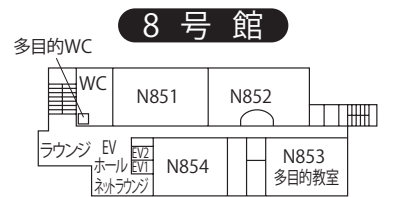

新座キャンパス体育館

体育館 1階

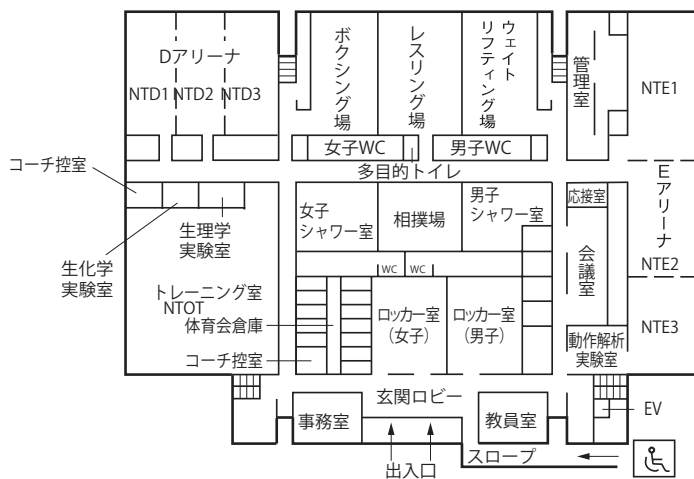

体育館 2階

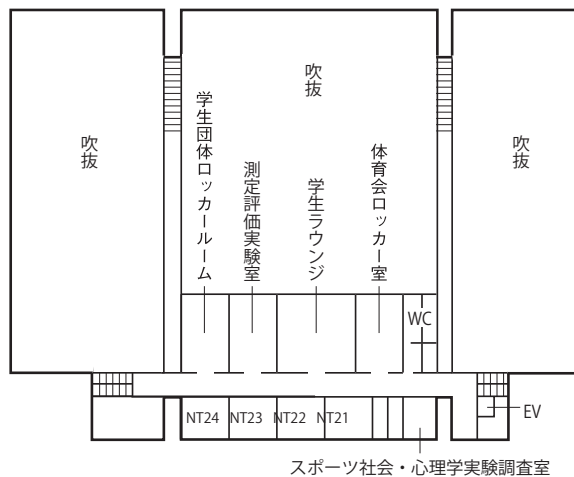

体育館 3階

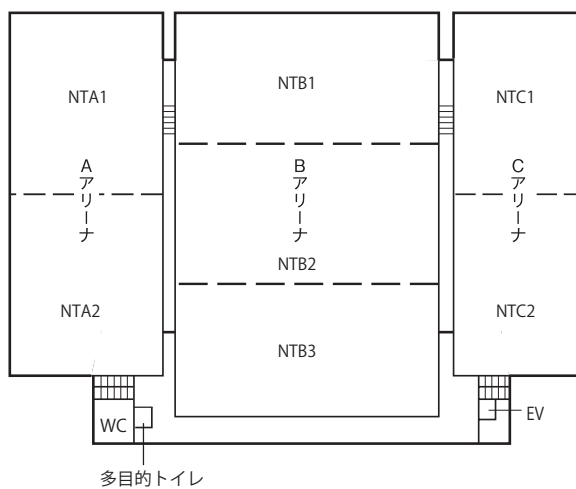

※その他の新座キャンパス屋外施設

- ・テニスコート (NZT1)
- ・多目的グラウンド (NZA1)
- ・セントポールズ・アクアティックセンター (NPL1)
- ・セントポールズ・フィールド (NSTD)