



— 学びの情熱尽きることなく —

# 総合案内編

# 1. 立教大学の沿革

1874	(明治 7 年)	ウィリアムズ主教、築地の外国人居留地付近に立教学校を開校
1883	(明治 16 年)	立教大学校 (St. Paul's College) と改称
1890	(明治 23 年)	立教学校と改称
1896	(明治 29 年)	立教学校を廃止し、立教専修学校と立教尋常中学校を設置
1899	(明治 32 年)	中学校令により、立教尋常中学校を立教中学校と改称 築地旧居留地に新校舎落成
1907	(明治 40 年)	専門学校令により、立教大学として発足 文科、商科および予科を設置
1918	(大正 7 年)	池袋に移転
1922	(大正 11 年)	大学令による大学として認可 文学部 (英文学科、哲学科、宗教学科、史学科)、商学部 (商学科、経済学科) および予科を設置
1949	(昭和 24 年)	新制大学として発足 文学部 (キリスト教学科、英米文学科、史学科、社会科、心理教育学科)、 経済学部 (経済学科、経営学科)、理学部 (数学科、物理学科、化学科) を設置
1956	(昭和 31 年)	文学部に日本文学科を設置
1958	(昭和 33 年)	社会学部 (社会学科) を設置 (文学部社会学科募集停止)
1959	(昭和 34 年)	法学部 (法学科) を設置
1962	(昭和 37 年)	文学部に心理学科、教育学科を設置 (心理教育学科募集停止)
1963	(昭和 38 年)	文学部にフランス文学科、ドイツ文学科を設置
1964	(昭和 39 年)	社会学部に産業関係学科を設置
1967	(昭和 42 年)	社会学部に観光学科を設置
1974	(昭和 49 年)	創立 100 周年記念式典
1978	(昭和 53 年)	昼間部総合大学として初めての社会人入試を法学部で開始
1988	(昭和 63 年)	法学部に国際・比較法学科を設置
1990	(平成 2 年)	新座キャンパス開校
1995	(平成 7 年)	一般教育部解散
1996	(平成 8 年)	法学部に政治学科を設置
1997	(平成 9 年)	全学共通カリキュラム開始
1998	(平成 10 年)	観光学部 (社会学部観光学科募集停止)、 コミュニティ福祉学部を設置 (新座キャンパス)
2002	(平成 14 年)	経済学部会計ファイナンス学科、理学部に生命理学科、社会学部に現代文化学科を設置 独立研究科 (21 世紀社会デザイン研究科、ビジネスデザイン研究科、異文化コミュニケーション研究科) 設置
2004	(平成 16 年)	法務研究科を設置
2006	(平成 18 年)	現代心理学部、経営学部、社会学部メディア社会学科、経済学部経済政策学科、社会学部メディア社会学科、観光学部交流文化学科、コミュニティ福祉学部福祉学科、コミュニティ政策学科を設置 文学部をキリスト教学科、文学科、教育学科、史学科へ改組 現代心理学研究科、経営学研究科、法学研究科法政治学専攻を設置
2008	(平成 20 年)	立教セカンドステージ大学開校 異文化コミュニケーション学部を設置 コミュニティ福祉学部スポーツウェルネス学科を設置
2009	(平成 21 年)	キリスト教学研究科を設置
2017	(平成 29 年)	グローバル・リベラルアーツ・プログラム (GLAP) 開設

## 2. 立教セカンドステージ大学の沿革

2008	(平成 20 年)	立教セカンドステージ大学開校 (以下 RSSC と表示) *本科入学生数 96 名・教員数 31 名・科目数 34 科目 事務室と受講生ラウンジを「椿ビル」(立教大学 5 号館に隣接)に設置 RSSC 清里ゼミ合同合宿開始 RSSC ニュースレター第 1 号発行 学校教育法第 105 条に規定する「履修証明書」交付開始
2009	(平成 21 年)	RSSC 専攻科を設置 *専攻科生数入学 47 名 (本科からの進学) RSSC 社会貢献活動サポートセンター発足 RSSC 同窓会の設置 立教大学校友会ホームカミングデーに出店参加開始
2010	(平成 22 年)	「緑と環境の区民フォーラム」豊島区と共催
2011	(平成 23 年)	RSSC 「東日本大震災義援金」の募金 (ゼミ長会) 受講生相談窓口と受講生 OPINION BOX の設置 サポートセンター登録研究会の自主的年次発表会開始 RSSC オープンカレッジ&キャンパスツアー開始 「豊島コミュニティ大学」への講座提供
2012	(平成 24 年)	RSSC 科目聴講生制度運用開始 「RSSC5 ヶ年総括と中長期展望」作成
2013	(平成 25 年)	大学キャンパス 9 号館への RSSC 事務室及び受講生ラウンジの移転 三菱総合研究所プラチナ社会研究センターへの賛助会員登録 豊島区制 80 周年「社会貢献見本市」に RSSC パネル出店 創立 5 周年記念シンポジウム開催
2014	(平成 26 年)	異文化コミュニケーション学部及び日本語教育センターとの共学連携
2015	(平成 27 年)	文部科学省委託事業「長寿社会における生涯学習政策フォーラム」を RSSC が受託 「長寿社会における生涯学習政策フォーラム 2015in 立教大学」として開催
2016	(平成 28 年)	必修科目「学を語る」においてサポートセンター登録研究会の発表開始 選択科目「修生が語るアクティブシニアの生き方」開始 専攻科生による共同研究修了論文発表会開催 秩父サテライトセミナー開始 (豊島区・秩父市まち起こし PT)
2017	(平成 29 年)	サポートセンター登録研究会「お試し参加プログラム」開始 『RSSC 社会貢献活動の軌跡』編集 (21 世紀アクティブシニア社会共生研究会) 本科・専攻科生修了論文発表会開催
2018	(平成 30 年)	RSSC 開校 10 周年



### 3. 池袋キャンパス構内案内図

総合案内編



**■喫煙ルール**

指定喫煙場所以外での喫煙、歩きタバコや吸殻の投げ捨ては禁止です。キャンパスの外でも喫煙マナーを守りましょう。

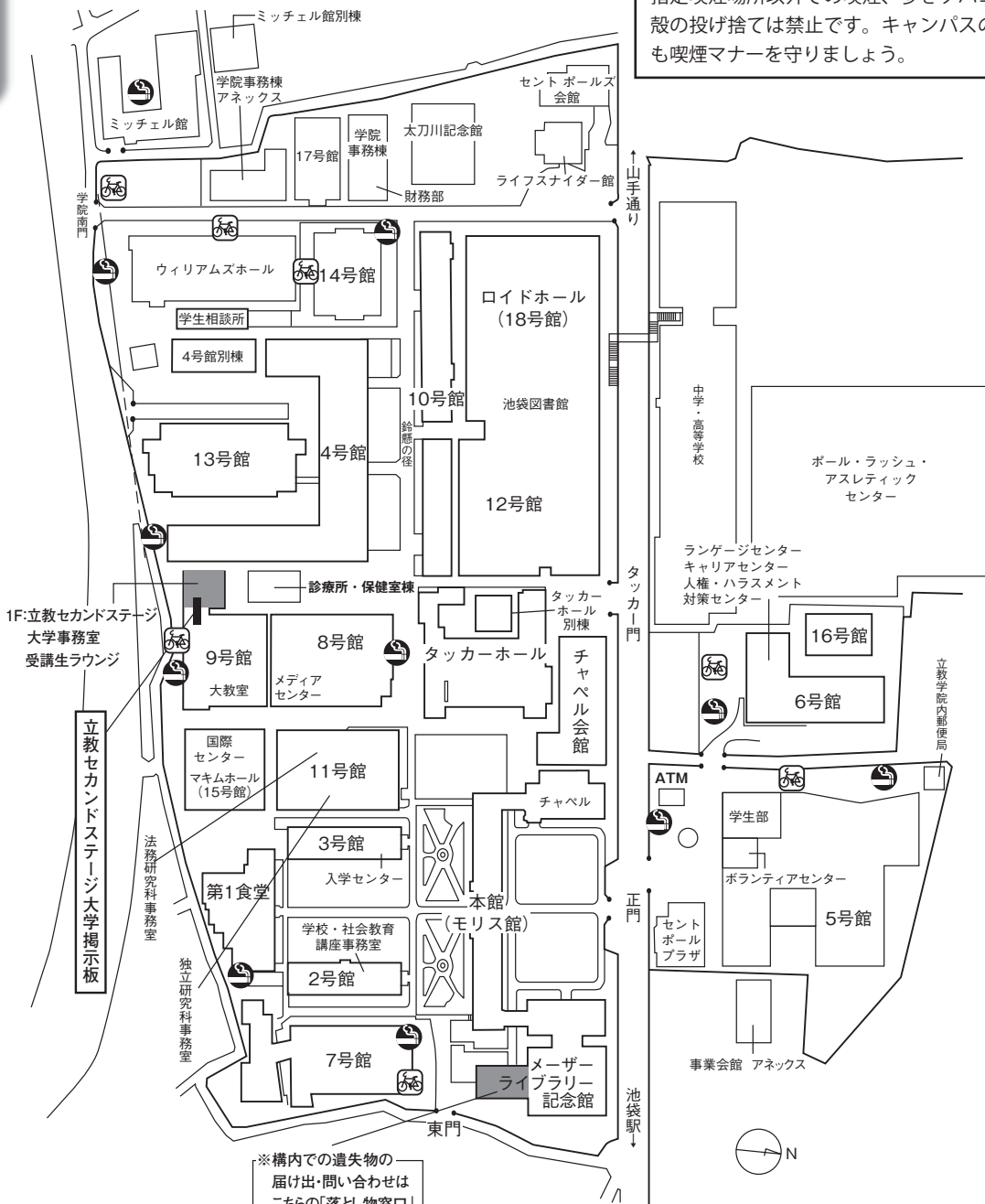

※構内での遺失物の届け出・問い合わせはこちらの「落とし物窓口」にお尋ね下さい。



**車椅子** 設置場所：診療所、保健室、ボランティアセンター、5号館1階当番室、17号館1階体育施設管理室



**AED** 設置場所：5号館1階受付、12号館1階警備室、17号館1階体育施設管理室

# 4. 池袋キャンパス教室案内図

本館

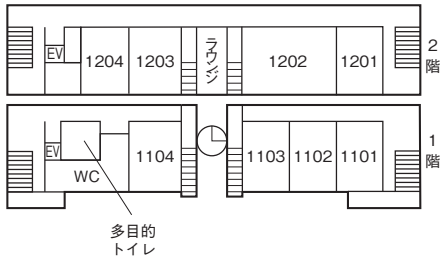

4号館

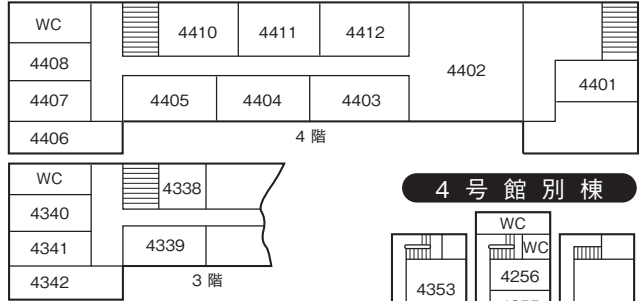

4号館別棟

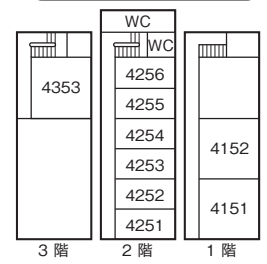

5号館

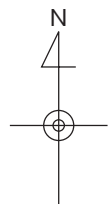
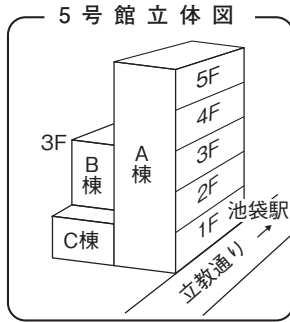
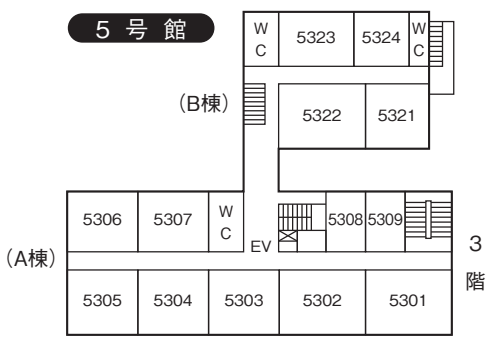

## 教室番号の見方

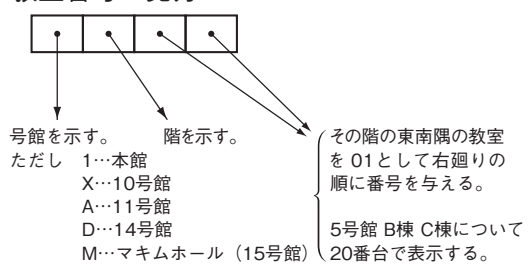

(例……5323→5号館3階B棟)

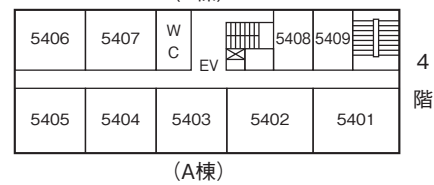
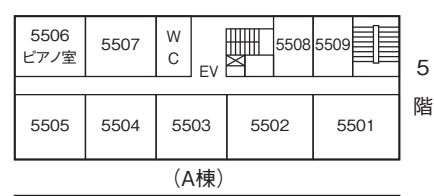
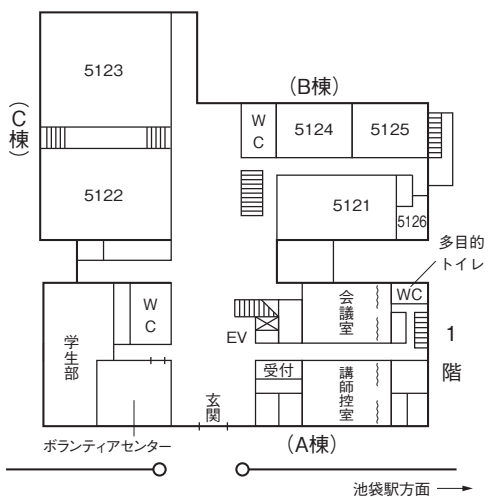
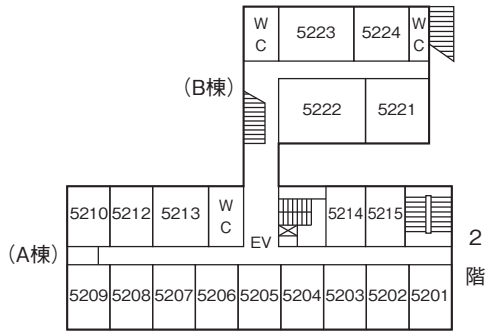

設置場所：診療所、保健室、5号館1階学生会部、タッカーホール1階(東側階段そば)、4・5・6・12号館1階当番室

6号館

5階

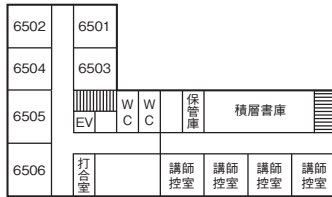

4階

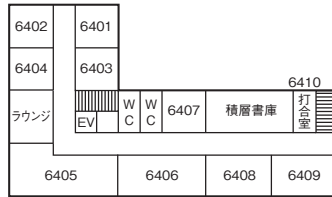

3階



2階

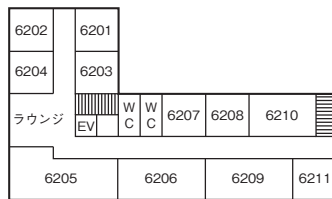

1階

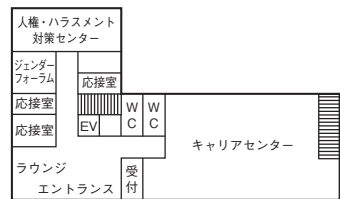

7号館

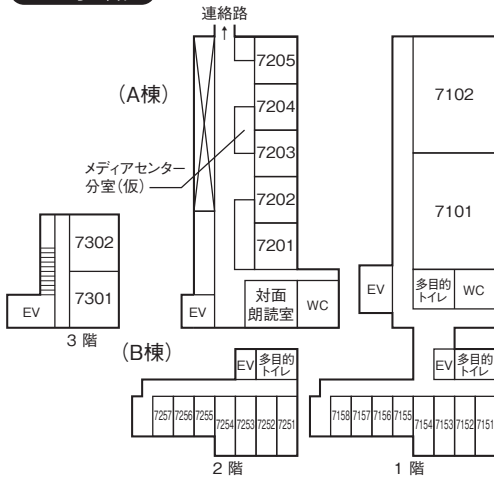

8号館

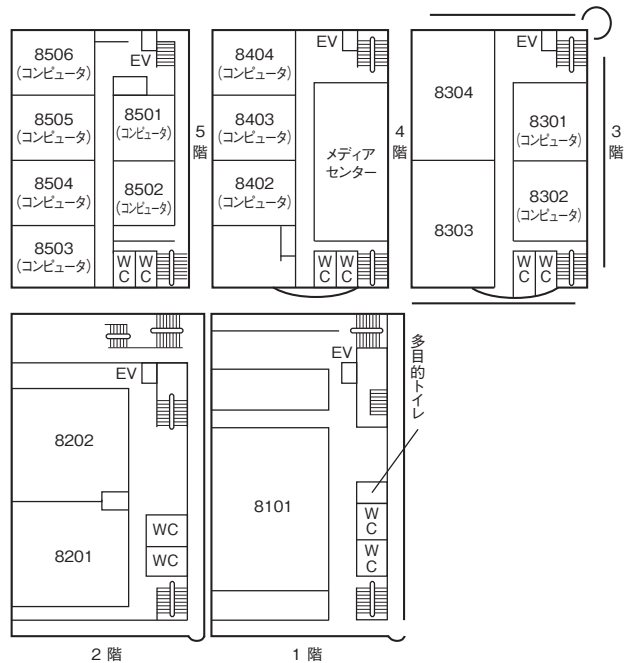

車椅子

設置場所：診療所、保健室、ボランティアセンター、5号館1階当番室、17号館1階体育施設管理室



AED

設置場所：12号館1階警備室、17号館1階体育施設管理室

5号館1階受付、

9号館

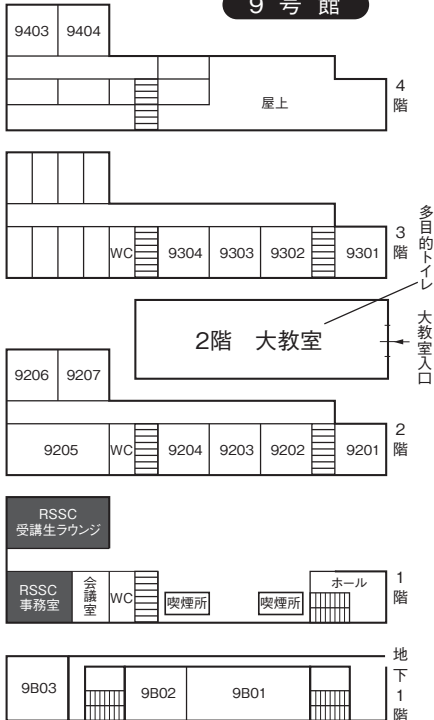

10号館

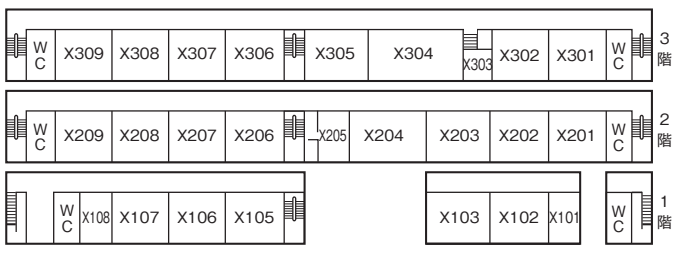

14号館

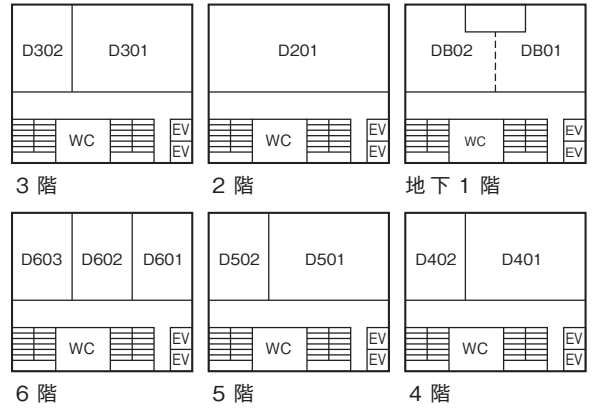

11号館

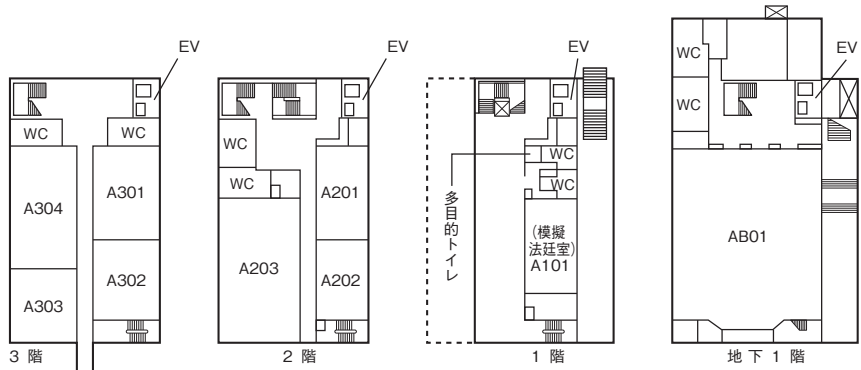

マキムホール (15号館)

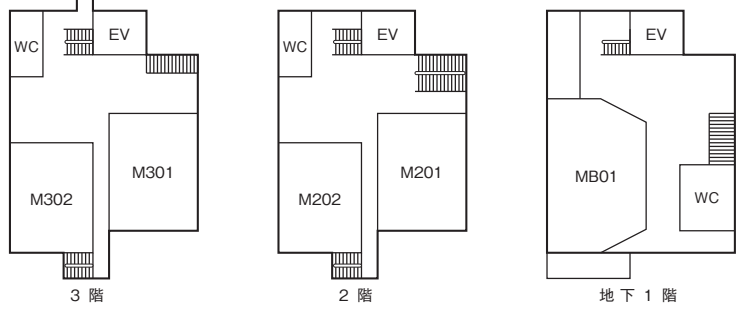

設置場所: 診療所、保健室、5号館1階学生部、  
タッカーホール1階(東側階段そば)、4・5・6・12号館1階当番室

# 5. 新座キャンパス交通案内図

総合案内編



- 東武東上線利用【志木駅】**  
 池袋-志木 所要時間(標準) 急行 約20分 準急 23分  
 \*急行・準急は昼間はおよそ10~15分間隔で運転
- (1) 志木駅東口スクールバス(無料)利用  
 乗車時間約10分  
 運行時間12:40~18:30
  - (2) 志木駅南口西武バス利用  
 清瀬駅北口行き(2番乗場) } 「立教前」下車 乗車時間約10分  
 所沢駅東口行き( // )
  - (3) 徒歩  
 志木駅南口-正門 所要時間約15分
- ※スクールバスの運行情報  
<http://www.rikkyo.ac.jp/access/niiza/schoolbus/>

- JR武蔵野線利用【新座駅】**
- (1) 新座駅南口スクールバス(無料)利用  
 乗車時間約10分  
 運行時間7:30~20:10\*\*
  - (2) 新座駅南口西武バス利用  
 志木駅南口(北野入口経由)行き(1番乗場)  
 「立教前」下車 乗車時間約10分
  - (3) 徒歩  
 新座駅-正門 所要時間約25分

- 西武池袋線利用【清瀬駅】**  
 清瀬駅北口西武バス利用  
 志木駅南口行き(2番乗場)  
 「立教前」下車 乗車時間約30分



## 6. 新座キャンパス構内案内図

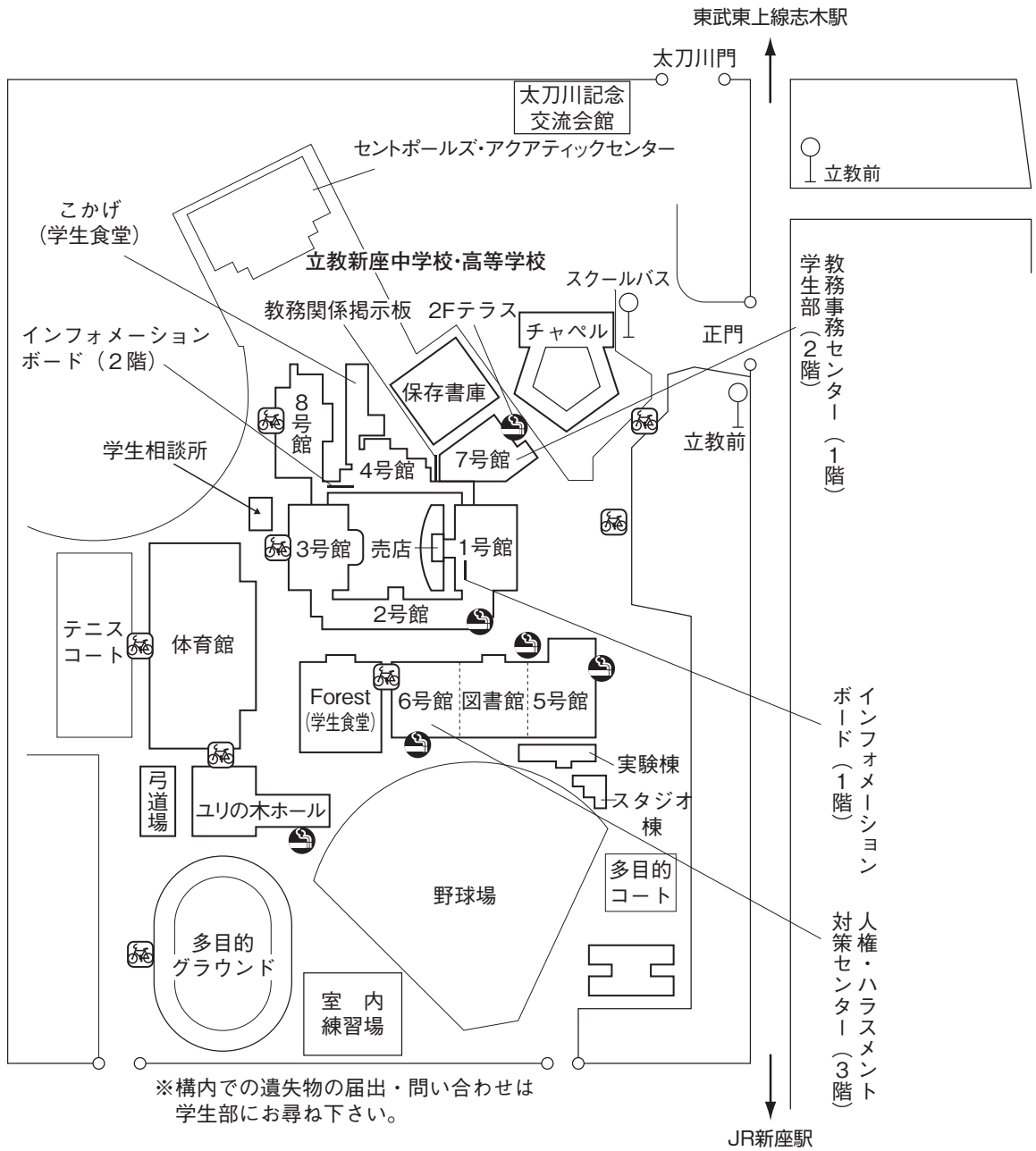

# 7. 新座キャンパス教室案内図

総合案内編

教室番号の見方

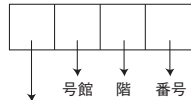

Nは新座を示す。

## 地下1階

## 8号館

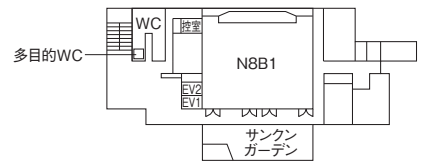

## 1階

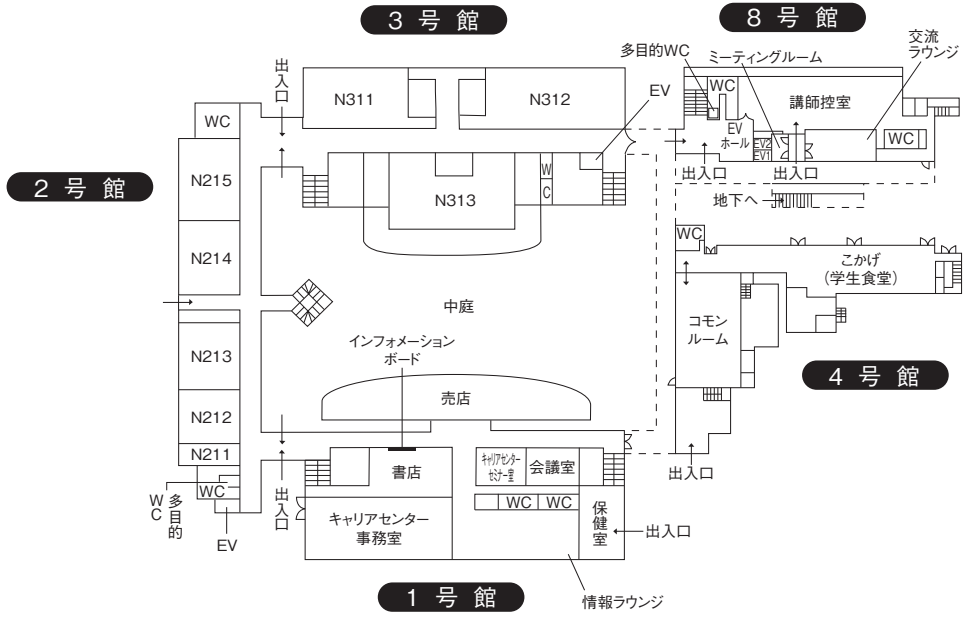

## 2階

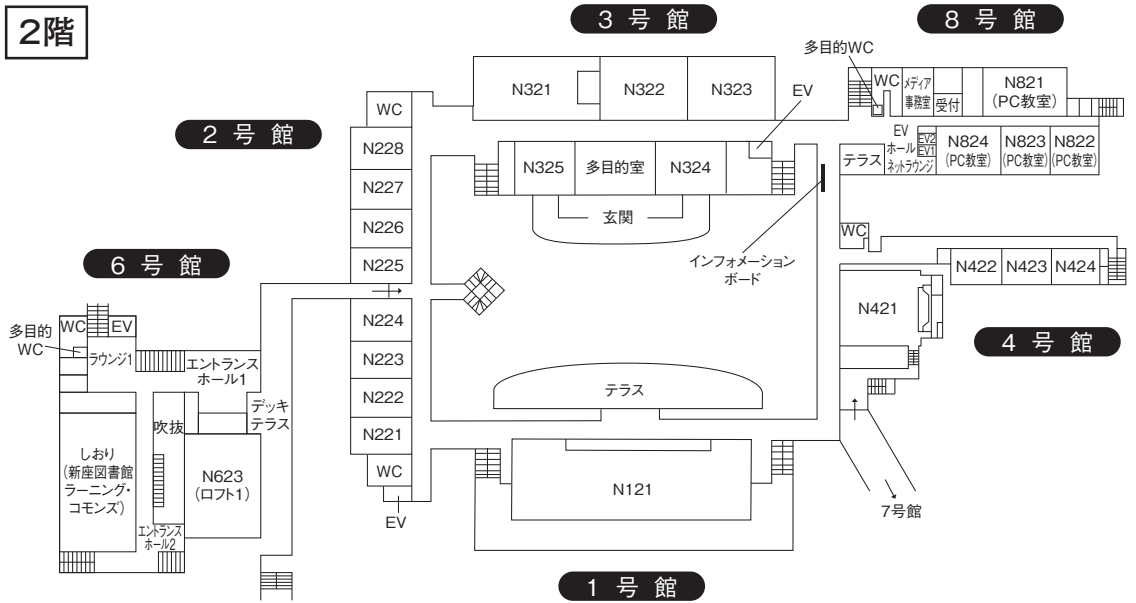

3階

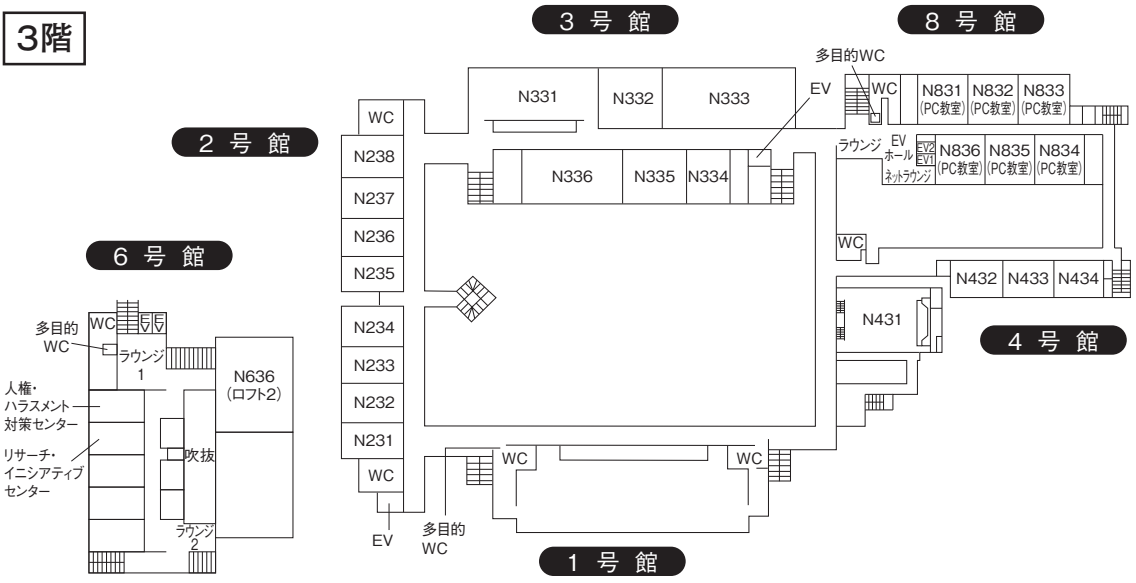

4階

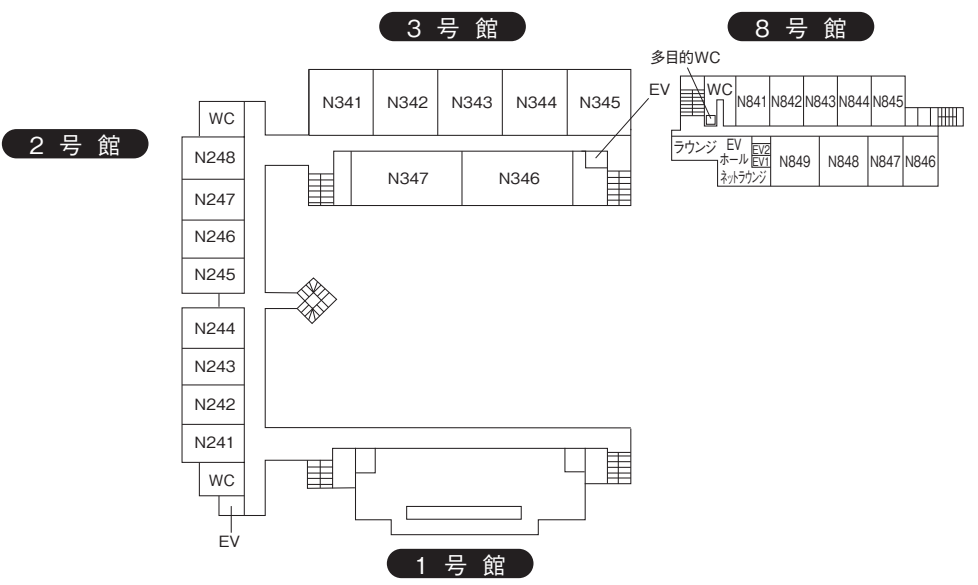

5階

